

# CORTADORAS DE MURO HIDRAULICAS

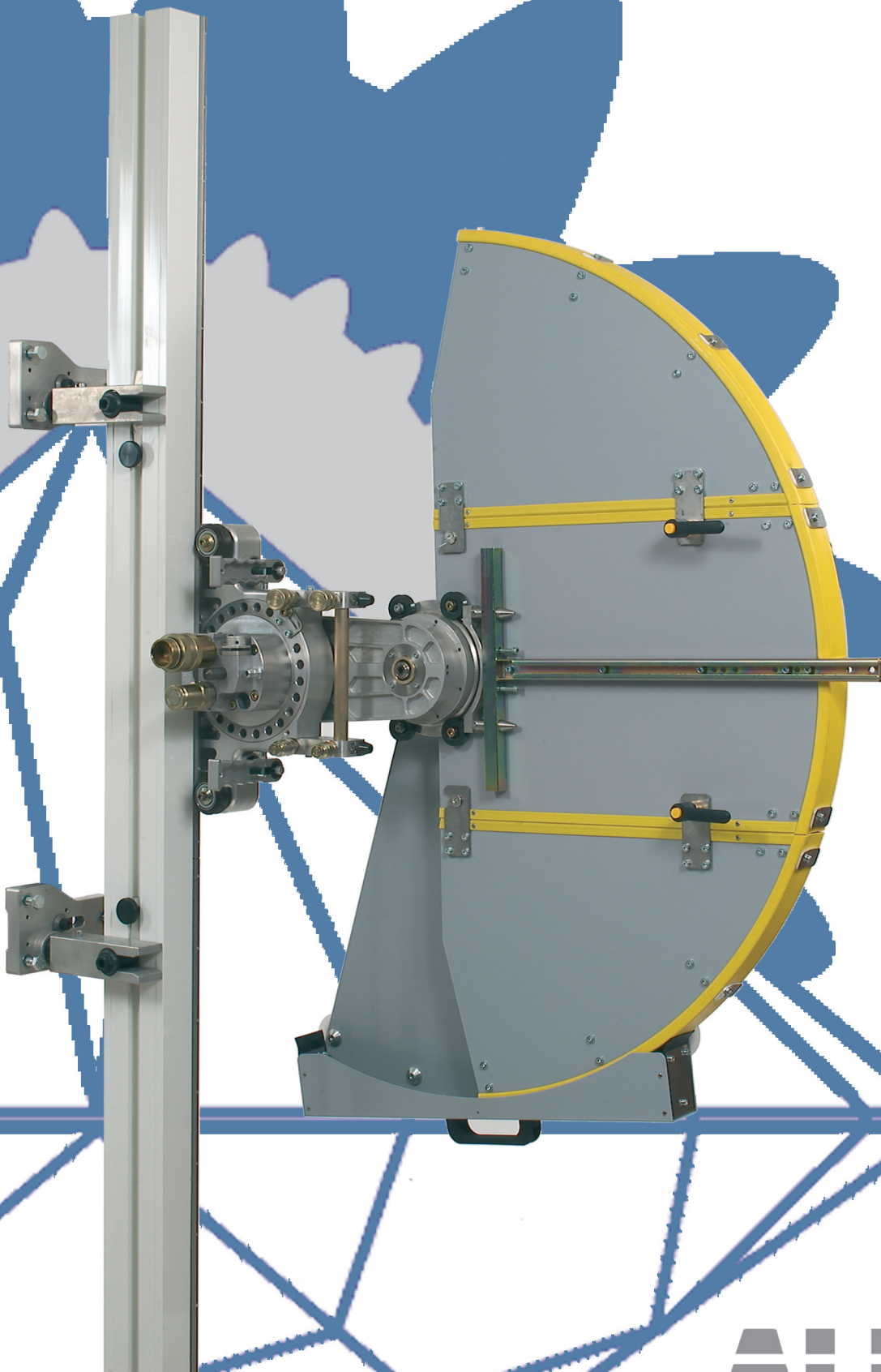

**ALTER** DIAMANT

# PENTRUDER

## ► Características y beneficios de los equipos TRACTIVE

Las cortadoras murales Pentruder 6-12, 6-16 y 8-20 están diseñadas partiendo de la idea de que es mucho más fácil cambiar una pieza mecánica rota que remplazar un disco de una columna vertebral. Por ello el peso de los equipos Pentruder es un factor clave en su diseño, sin por ello reducir su capacidad de corte.

## **Características e benefícios dos equipamentos TRACTIVE.**

As cortadoras de muro Pentruder 6-12, 6-16 y 8-20 estão desenhadas partindo da ideia de que é muito mais fácil trocar uma peça mecânica estragada que substituir um disco de uma coluna vertebral. Para eles o peso dos equipamentos Pentruder é um factor talvez de desenho, sem por isso reduza a sua capacidade de corte.

Rodillos excéntricos autolimpiables.  
Rodízios excêntricos autolaváveis

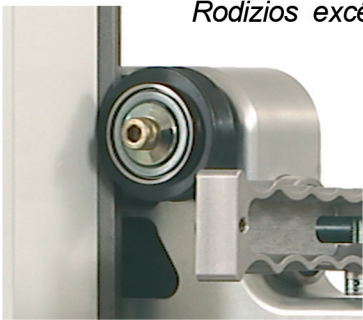

Cabezal de corte ultraligero con todas sus piezas torneadas.

Cabeça de corte ultraligeira com todas as suas peças torneadas.

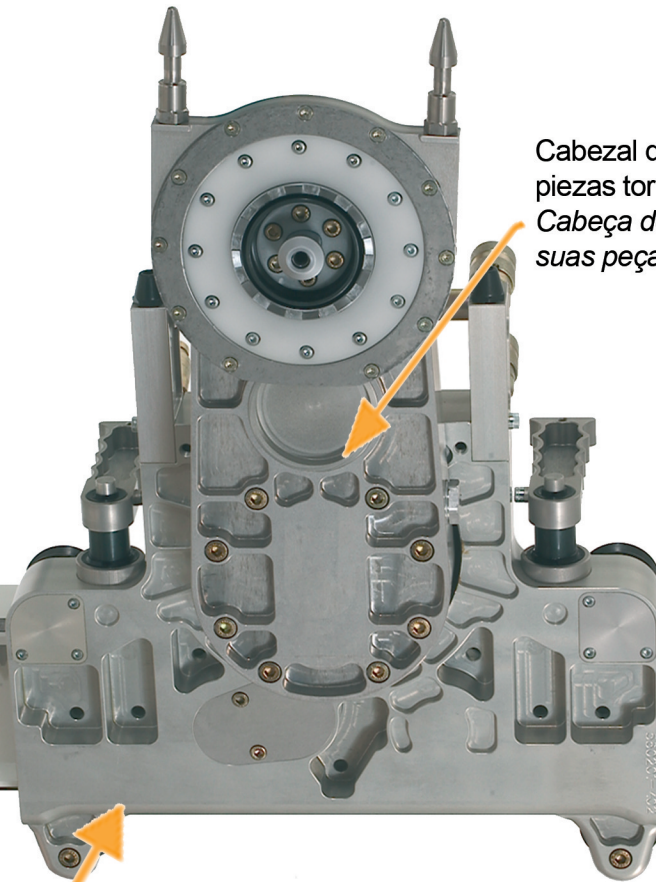

Los motores de avance y giro del brazo están integrados en el chasis.

Os motores de avanço e giratório do braço, estão integrados nos chassis.

Caja de cambios de 2 o 4 velocidades según modelo.

Caixa de 2 ou 4 velocidades conforme o modelo.

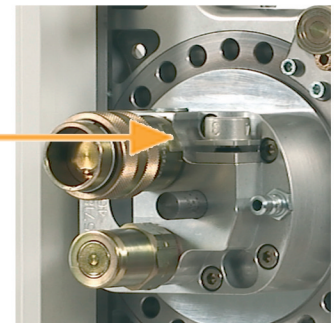

# PENTPAK

Equipo totalmente integrado para reducir peso y dimensiones.  
*Equipamento totalmente integrado para reduzir peso e dimensões.*

Conexión del control remoto.  
*Ligações do controle remoto.*



Las funciones se reinician cuando se corta la corriente.  
*As funções reiniciam-se quando há um corte de corrente.*

Racores hidráulicos que evitan errores de conexión.  
*Racores hidráulicos que evitam erros de ligação.*

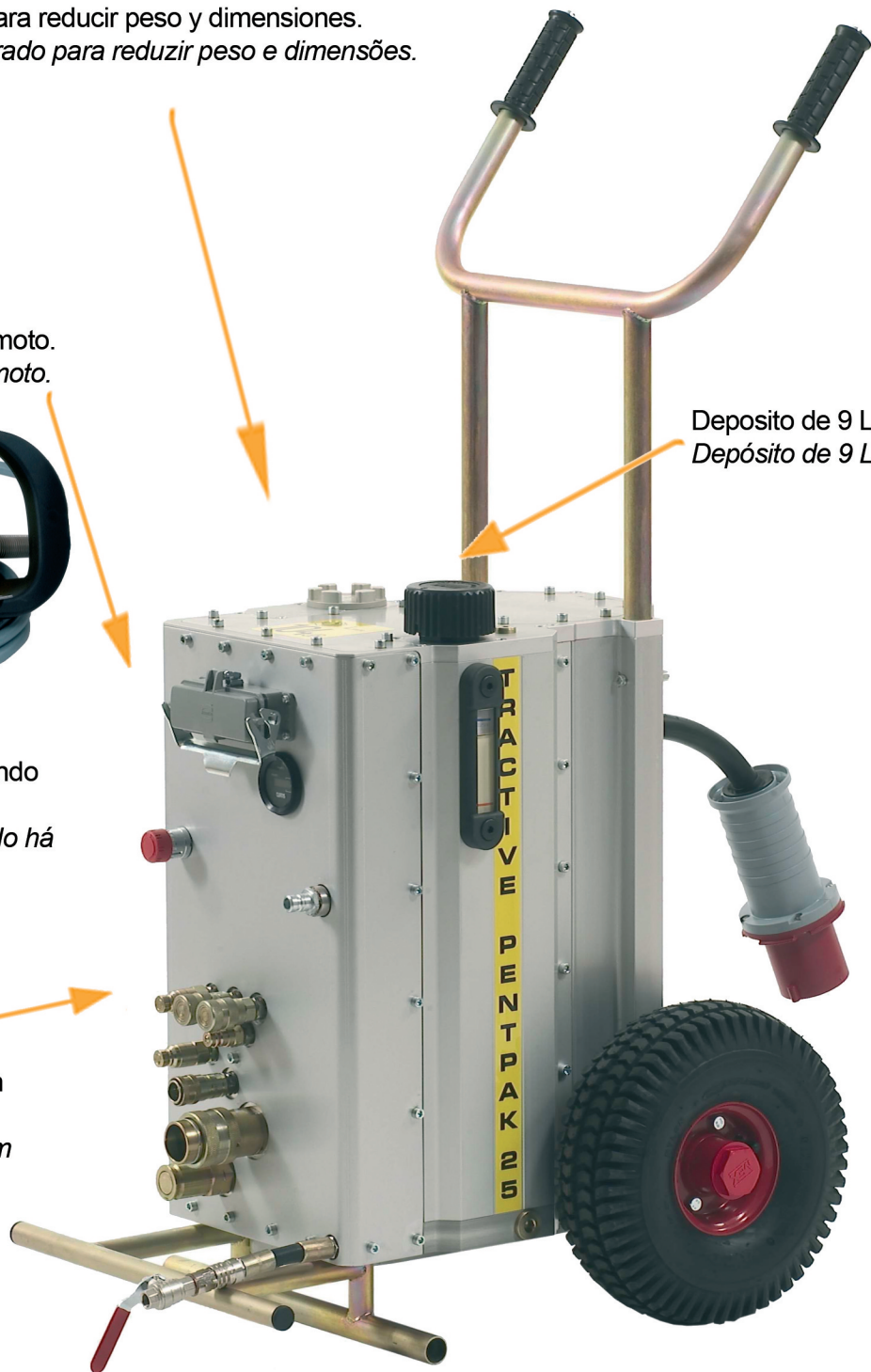

Deposito de 9 L de aceite.  
*Depósito de 9 L de óleo*

Vaciado automático del agua una vez desconectadas las mangueras  
*A água vazava automaticamente uma vez desligadas as mangueiras.*

## ACCESORIOS / ACESSORIOS

- ▶ El sistema de desconexión rápida patentado facilita el montaje de los discos en zonas de difícil acceso y en cortes a ras de muro.

*O sistema de desaperto rápido está patenteado facilitando a montagem dos discos em zonas de difícil acesso e nos cortes rente aos muros.*

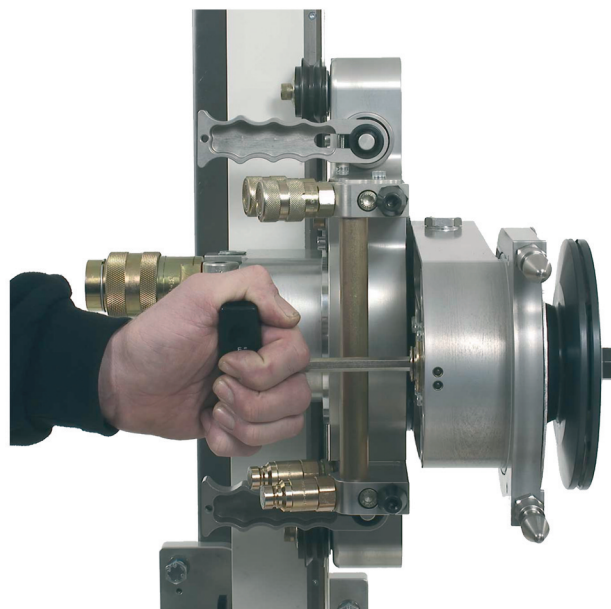
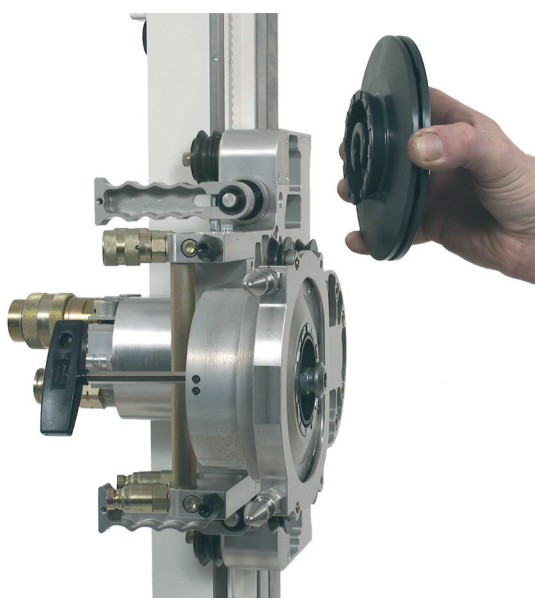

Tres tipos de protectores están disponibles: El Standard con un deflector pivotante que permite un control óptimo del corte, el total que cubre completamente el corte y el protector de ras de muro.

*Três tipos de protectores estão disponíveis: O Standard é amovível permitindo um controle ótimo do corte, o completo que cobre na totalidade o corte e o protector de rente os muros.*

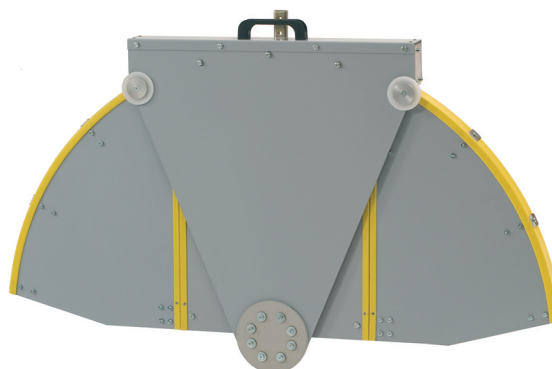

## ACCESORIOS / ACESSORIOS



La posición de la guía permite que los rodillos estén unos encima de los otros en el mismo plano del corte, para reducir torsiones.  
 A posição das guias permite que los rodízios estejam uns em cima dos outros paralelamente ao plano do corte, para reduzir torsões.

Longitud Cumprimento	Peso Peso
1,15 m	7,7 Kg
2,0 m	13,4 Kg
2,30 m	15,4 Kg

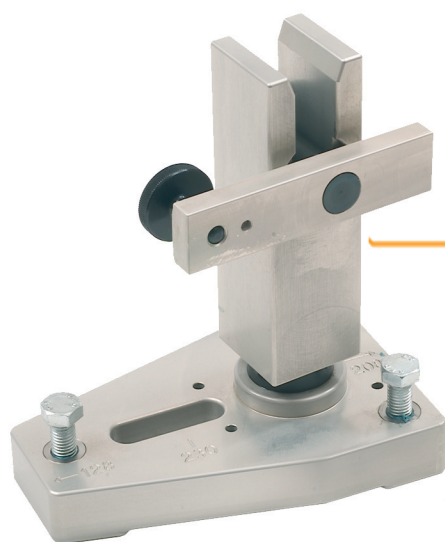

El diseño de las patas permite la colocación de la guía en cualquier posición.  
 O desenho dos pés permite a colocação da guia em qualquer posição.



Tope fin de carrera.  
 Tope de fim de carrera.

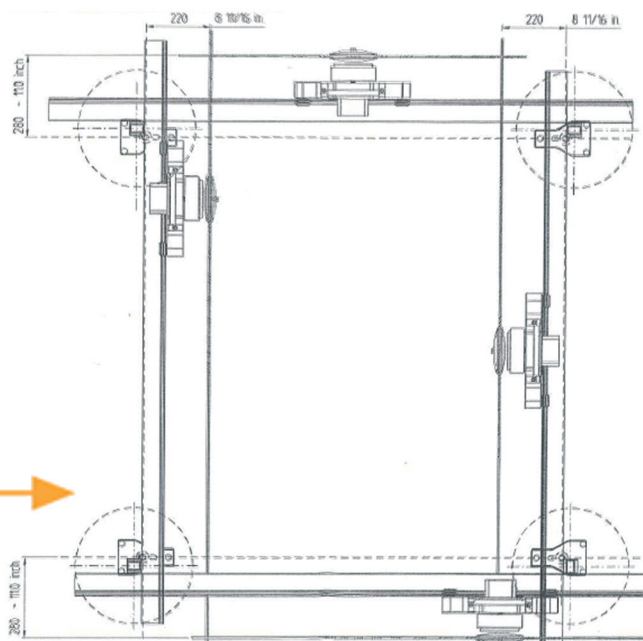

El giro del soporte de la pata junto al diseño de la guía permite un rápido cambio de corte.  
 A rotação do suporte dos pés junto ao desenho da guia permite uma rápida troca do sentido de corte.

## OTROS MODELOS /OUTROS MODELOS

- Los grupos de potencia Pentpak pueden ser utilizados para accionar la perforadora MD1 y el cabezal de hilo 3p8 de Tractive.

*Os motores de potência Pentpak podem ser utilizados para accionar a perfuradora MD1 e a cabeça de cabo diamantado 3p8 da tractive.*

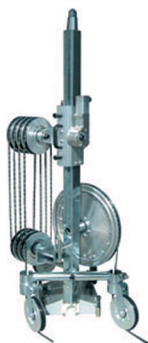

	PENTPAK 20	PENTPAK 25	
Potencia	20 Kw	25/28 Kw	
Corriente	380 Kw	380 v	
Amp.	32 Amp	64 Amp	
Caudal aceite	42 h/min	80 h/min	
Presión aceite	220 bar	165/185 bar	
Dimensiones	600x315x415	600x320x560	
Peso	125 Kg	139 Kg	
	<b>6 - 12</b>	<b>6 - 16</b>	<b>8 - 20</b>
Diametro	1200	1600	2000
Prof. max corte	515 mm	715 mm	915 mm
Potencia max.	12 Kw	20 Kw	21 Kw
Vel. en carga	1 vel- 720 rpm	1 vel- 550 rpm	1 vel- 460 rpm
	2 vel- 1070 rpm	2 vel- 800 rpm	2 vel- 670 rpm
		3 vel- 1000 rpm	3 vel- 840 rpm
		4 vel- 1200 rpm	4 vel- 1055 rpm
Peso	20 Kg	27 kg	29 Kg